



Torna all'indice del catalogo

Visita il sito kunzigroup.com



outdoorchef

OUTDOORCHEF





La storia del marchio OUTDOORCHEF è iniziata nel 1992 con un incidente culinario durante una festa di compleanno. Mike Lingwood, il fondatore, voleva preparare delizie alla griglia per gli ospiti, ma si trovò a fronteggiare fiamme, fumo e cibo bruciato. Questo evento lo spinse a ideare un sistema che prevenisse gli incendi causati dal grasso.

Lingwood iniziò a sperimentare con un cestello della lavatrice, tagliando il centro conico per usarlo come imbuto. Questo portò alla creazione del sistema a imbuto di OUTDOORCHEF, che garantisce una distribuzione uniforme del calore e previene le fiammate di grasso.

Nel 1996, i primi barbecue a gas sferici, i Classic Kettle 480 e 570, furono lanciati sul mercato, rivoluzionando il concetto di barbecue. Nel 1999, fu fondata la società OUTDOORCHEF in Svizzera e iniziò la produzione.

OUTDOORCHEF ha continuato a innovare, introducendo nel 2004 il primo barbecue a gas sferico con doppio bruciatore e nel 2005 la pietra per pizza e pane. Nel 2009, il marchio è stato acquisito dal gruppo Diethelm Keller Brands (DKB).

Oggi, OUTDOORCHEF è noto per il suo design minimalista, la tecnologia avanzata e l'attenzione alla sostenibilità. La loro tecnologia Gourmet Burner permette un controllo preciso della temperatura, rendendo possibile la cottura a bassa temperatura, il low & slow e la cottura ad alte temperature per pizze croccanti.

Distribuito in Italia da:





Lugano 570 G Evo II

ODC 18.128.78

- Pressione: 30mbar



7 611984 043315

Lugano 570 G Evo II

ODC 18.128.78

Barbecue sferico a gas.

- Barbecue da 80-360 °C per cibi cotti a bassa temperatura, Low & Slow BBQ, carne, pesce e verdure alla griglia, fino a dolci e pizza
- Bruciatore in ceramica a infrarossi BLAZING ZONE da 200-900 °C per rosolatura intensa o grigliatura normale grazie all'Heat Diffuser
- COOKING ZONE piano di cottura laterale ad alte prestazioni con inserto regolabile in altezza per wok, salse, stufati e molto ancora
- Ampio spazio di immagazzinamento illuminato con robusti cassetti e scomparti per plancha, pietra per pizza, griglia, posate per barbecue, ecc.
- Include due coperture per blazing & cooking zone e una guida con ganci magnetica
- Materiale: acciaio inox
- Potenza del bruciatore: 9,5 kW, blazing: 3,4 kW e cooking: 2,9 kW
- Dimensioni ripiano laterale aperto/ripiegato: L 162 / 129 x P 73 x A 110 cm
- Dimensioni griglia: Ø 54 cm
- Peso: 116 kg





**SFERA A GAS CON SISTEMA AD IMBUTO
IN ACCIAIO INOX**

80-360 °C | Distribuzione uniforme del calore |
Facile da pulire | Nessuna combustione del grasso

BLAZING ZONE® PLUS

200-900 °C | Bruciatore ceramico ad alte prestazioni |
incl. Heat Diffuser per maggiori possibilità di applicazione

COOKING ZONE PLUS

Piano di cottura laterale ad alte prestazioni |
Regolabile in altezza su 3 livelli

AMPIO SISTEMA DI IMMAGAZZINAMENTO

Cassetti robusti | Scomparti verticali | Illuminazione |
Spazio per bombola di gas da 11 kg



ACCESSORI IDEALI PER IL BARBECUE:



PLANCHA XL



SET PULIZIA
PLANCHA



BLAZINGLAS®
OUTDOORCHEF



Arosa 570 G Evo Plus Black

ODC 18.128.80

- Pressione: 30mbar



7 611984 043339

Arosa 570 G Evo Plus Black

ODC 18.128.80

Barbecue sferico a gas.

- Barbecue da 80-360 °C per cibi cotti a bassa temperatura, Low & Slow BBQ, carne succosa alla griglia, pesce e verdure fino a dolci e pizza
 - Bruciatore in ceramica a infrarossi BLAZING ZONE da 250-900 °C per rosolatura intensa o grigliatura normale grazie all'Heat Diffuser
 - COOKING ZONE Fornello laterale ad alte prestazioni con inserto regolabile in altezza per wok, salse, stufati e molto ancora
 - Espandibile a piacere con plancha in ghisa per grigliare verdure, frutti di mare, pancetta, hamburger e molto altro
 - Pulizia facile e veloce grazie al sistema ad imbuto
 - Alta qualità dei materiali e lavorazione robusta
- Materiale: acciaio inox e porcellanato
 - Potenza del bruciatore: 9,5 kW, blazing: 3,4 kW e cooking: 2,9 kW
 - Dimensioni ripiano laterale aperto/ripiegato: L 150,8 / 122,5 x P 81 x A 113 cm
 - Dimensioni griglia: Ø 54 cm
 - Peso: 78 kg





COOKING ZONE PLUS

Piano di cottura laterale ad alte prestazioni |
Regolabile in altezza su 3 livelli

BLAZING ZONE® PLUS

200-900 °C | Bruciatore in ceramica ad alte prestazioni |
incl. Heat Diffuser per maggiori possibilità di applicazione

SFERA A GAS CON SISTEMA AD IMBUTO

80-360 °C | Distribuzione uniforme del calore |
Facile da pulire | Nessuna combustione del grasso

SUPPORTO CHIUSO

Sistema di ante anteriori con magnete | Supporto
per griglia e pietra per pizza | Spazio per bombola
di gas da 8 kg



ACCESSORI IDEALI PER IL BARBECUE:



TERMOMETRO DIGITALE PRO



SET
PER LA PULIZIA DELLA PLANCHA



PLANCHA XL



Davos 570 G Pro Bz 11kg

ODC 18.128.81

• Pressione: 30mbar



7 6 1 1 9 8 4 0 4 3 3 4 6

Davos 570 G Pro Bz 11kg

ODC 18.128.81

Barbecue sferico a gas.

- Barbecue da 80-360 °C per cibi cotti a bassa temperatura, Low & Slow BBQ, carne alla griglia, pesce e verdure fino a dolci e pizza
- Bruciatore in ceramica a infrarossi BLAZING ZONE da 250-900 °C per rosolatura intensa o grigliatura normale grazie all'Heat Diffuser
- Porta-accessori per riporre la pietra per pizza, ecc.
- Kit per bombola del gas per l'utilizzo di bombole da 11 kg
- Espandibile a piacere con plancha in ghisa per grigliare verdure, frutti di mare, pancetta, hamburger e molto altro
- Pulizia facile e veloce grazie al sistema ad imbuto
- Gas Safety System: evita la fuoriuscita pericolosa di gas, per un alto livello di sicurezza
- Materiale: acciaio inox e porcellanato
- Potenza del bruciatore: 9,5 kW, blazing: 3,4 kW
- Dimensioni ripiano laterale aperto/ripiegato: L 105 /97 x P 69,5 x A 114 cm
- Dimensioni Blazing Zone: L 27,1 x P 27,1 cm
- Dimensioni griglia: Ø 54 cm
- Peso: 56 kg





BLAZING ZONE® PLUS

200-900 °C | Bruciatore ceramico ad alte prestazioni |
incl. Heat Diffuser per maggiori possibilità di applicazione

SFERA A GAS CON SISTEMA AD IMBUTO

80-360 °C | Distribuzione uniforme del calore |
Facile da pulire | Nessuna combustione del grasso

KIT PER BOMBOLE DI GAS DA 11 KG

Copertura per bombola di gas da 11 kg |
Piacere di grigliare che dura più a lungo

SUPPORTO

Sistema di ante anteriori con magneti |
Spazio per bombola di gas da 8 kg

SUPPORTO PER ACCESSORI

Supporto in acciaio inox per griglia in ghisa e pietra per pizza



ACCESSORI IDEALI PER IL BARBECUE:

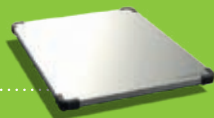

COPERTURA BLAZING
COOKING ZONE



BLAZINGLAS®
OUTDOORCHEF

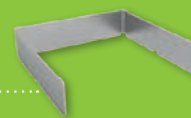

PROTEZIONE CONTRO
VENTO E SCHIZZI



Ascona 570 G Evo

ODC 18.129.10

• Pressione: 30mbar



NEW

Ascona 570 G Evo

ODC 18.129.10

Barbecue sferico a gas.

- 2 bruciatori ad anello in acciaio inox regolabili separatamente
 - Adatto a tutti i metodi di cottura – ampio range di temperatura da 80°C a 500°C
 - Le ruote più grandi e più robuste rendono l'intero telaio notevolmente più stabile e facile da posizionare
 - Cerniera del coperchio a 135° in alluminio pressofuso per apertura e chiusura agevoli
 - Alloggiamento per termometro EasyCheck (non incluso nella dotazione) posizionato sul vassoio frontale
 - Sistema a imbuto brevettato per cottura diretta fino a 500°C e indiretta su tutta la superficie, previene le fiammate da grasso
 - Alta qualità dei materiali e lavorazione robusta
 - Ampia superficie di appoggio per strumenti per barbecue
- Materiale: porcellanato
 - Potenza del bruciatore: 9,7 kW
 - Dimensioni: L 65 x P 97 x A 107 cm
 - Dimensioni griglia: Ø 54 cm
 - Peso: 29,3 kg

SFERA A GAS CON SISTEMA AD IMBUTO

80-120 e 180-360 °C | Distribuzione uniforme del calore | Facile da pulire | Nessuna combustione del grasso

PRATICA SUPERFICIE D'APPOGGIO

Spazio per piatti e accessori

RUOTE GRANDI IN PLASTICA

Facile da trasportare



ACCESSORI IDEALI PER IL BARBECUE:



MEZZALUNA
SET DI COTTURA, 2 PEZZI



SPAZZOLA TRIANGOLARE



PLANCHA L



Ambri 480 G Evo
ODC 18.128.66

• Pressione: 30mbar



7 6 1 1 9 8 4 0 2 3 7 5 1

Ambri 480 G Evo

ODC 18.128.66

Barbecue sferico a gas.

- 180-340 °C per bistecche tenere, hamburger succosi, pesce delicato e verdure saporite fino a dolci, pane e pizza
- Espandibile a scelta con kit supporto per riporre in modo pratico la pietra per pizza, la griglia e la bombola del gas
- Pulizia facile e veloce grazie al pratico sistema ad imbuto
- Alta qualità dei materiali, lavorazione robusta
- Ampia superficie d'appoggio con spazio per due piatti
- Materiale: acciaio inox e porcellanato
- Potenza del bruciatore: 5,8 kW
- Dimensioni: L 57 x P 83 x A 100 cm
- Dimensioni griglia: Ø 45 cm
- Peso: 19,2 kg

SFERA A GAS CON SISTEMA AD IMBUTO

180-340 °C | Distribuzione uniforme del calore | Facile da pulire | Nessuna combustione del grasso

PRATICA SUPERFICIE D'APPOGGIO

Spazio per piatti e accessori

ESPANDIBILE CON IL KIT PORTA-ACCESSORI

Estensione opzionale | Supporto per pietra per pizza e griglia in ghisa | Copertura per bombola del gas



ACCESSORI IDEALI PER IL BARBECUE:



PIETRA PER PIZZA 420/480

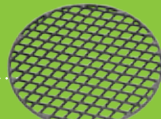

GRIGLIA IN GHISA 480



GUANTI IN PELLE



Minichef 420 E
ODC 18.130.14
• Barbecue elettrico



7 611984 015381

Minichef 420 E
ODC 18.130.14
Barbecue elettrico.

- 120-300 °C per eccezionali bistecche, pesce e verdure alla griglia fino al pane o alla pizza croccante
 - Temperatura superiore alla media grazie all'innovativa protezione in alluminio, 7 livelli di calore
 - Espandibile a piacere con Minichef Station (base stabile)
 - Pulizia facile e veloce grazie al pratico sistema ad imbuto
 - Alta qualità dei materiali e lavorazione robusta
- Materiale: porcellanato
 - Potenza spirale riscaldante: 2 kW
 - Dimensioni: L 78/43 x P 52 x H 43 cm
 - Dimensioni griglia: Ø 39,5 cm
 - Peso: 13,7 kg

Foglio di protezione in alluminio sostituibile
Riflettore termico



SISTEMA A IMBUTO CON RIFLETTORE DI CALORE

120-300 °C | Distribuzione uniforme del calore | Facile da pulire

PRATICI RIPIANI LATERALI

Rimovibile | Spazio per posate e altro.

ESPANDIBILE CON MINICHEF STATION

Estensione opzionale | Telaio robusto | Facile da manovrare



ACCESSORI IDEALI PER IL BARBECUE:



MINICHEF STATION



GUANTO PER BARBECUE,
RIVESTIMENTO SILICONE



PROTEZIONE IN ALLUMINIO 420



Minichef 420 G
ODC 18.128.05
• Pressione: 30mbar



7 611984 015404

Minichef 420 G

ODC 18.128.05

Barbecue sferico a gas.

- 180-340 °C per bistecche tenere, hamburger succosi e pesce pregiato, verdure deliziose fino a dolci, pane e pizza
- Espandibile a piacere con Minichef Station (base stabile)
- Pulizia facile e veloce grazie al pratico sistema ad imbuto
- Alta qualità dei materiali e lavorazione robusta
- Materiale: porcellanato
- Potenza sfera del bruciatore: 4,3 kW
- Dimensioni: L 78/43 x P 52 x H 43 cm
- Dimensioni griglia: Ø 39,5 cm
- Peso: 13,8 kg

SFERA A GAS CON SISTEMA AD IMBUTO

180-340 °C | Distribuzione uniforme del calore | Facile da pulire | Nessuna combustione del grasso

PRATICI RIPIANI LATERALI

Rimovibile | Spazio per posate e altro.

ESPANDIBILE CON MINICHEF STATION

Estensione opzionale | Telaio robusto | Spazio per bombola di gas da 8 kg | Facile da manovrare



ACCESSORI IDEALI PER IL BARBECUE:



MINICHEF STATION



PIASTRA PER GRIGLIARE 420

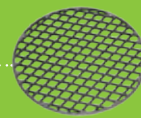

GRIGLIA IN GHISA DIAMOND 420



Chelsea 420 G Black

ODC 18.128.27

- Pressione: 30mbar



7 611984 020125



Chelsea 420 E Black E+F

ODC 18.130.21

- Barbecue elettrico



7 611984 020118

Chelsea 420 G Black

ODC 18.128.27

Barbecue sferico a gas.

- 180-340 °C per bistecche tenere, hamburger succosi, pesce delicato e verdure saporite fino a dolci, pane e pizza
- Montaggio e smontaggio rapidi grazie al pratico sistema di innesto del treppiede
- Pulizia facile e veloce grazie al pratico sistema ad imbuto
- Alta qualità dei materiali, lavorazione robusta
- Materiale: porcellanato
- Potenza sfera del bruciatore: 4,3 kW
- Dimensioni: L 67 x P 63 x A 94 cm
- Dimensioni griglia: Ø 39,5 cm
- Peso: 9,5 kg

Chelsea 420 E Black E+F

ODC 18.130.21

Barbecue elettrico.

- 120-300 °C per eccezionali bistecche, pesce e verdure alla griglia fino al pane o alla pizza croccante
- Temperatura superiore alla media grazie all'innovativa protezione in alluminio, 7 livelli di calore
- Montaggio e smontaggio rapidi grazie al pratico sistema di innesto del treppiede
- Pulizia facile e veloce grazie al pratico sistema ad imbuto
- Alta qualità dei materiali e lavorazione robusta
- Materiale: porcellanato
- Potenza spirale riscaldante: 2 kW
- Dimensioni: L 67 x P 64 x A 94 cm
- Dimensioni griglia: Ø 39,5 cm
- Peso: 11,7 kg



Braciere

ODC 18.410.48

Il Firepit di OutdoorChef è un elegante focolare da esterno che combina design e funzionalità da barbecue: realizzato interamente in acciaio inox per garantire durata e resistenza alle intemperie, si presta sia come punto focale per serate all'aperto che come barbecue a carbone. Dispone di una griglia barbecue in acciaio inox rimovibile e di un cassone "fire-tray" regolabile in altezza (sempre in acciaio) con maniglie estraibili, adatto a essere alimentato sia con legna che con carbone.

- Superficie della griglia: larghezza 62 cm; profondità 44,5 cm
- Alimentabile sia a carbone che a legna
- Pulizia facile e veloce grazie alla griglia rimovibile
- Materiale: acciaio inox
- Dimensioni: L 62 x P 44,5 x A 83 cm
- Dimensioni griglia: Ø 39,5 cm
- Peso: 30 kg

Braciere

ODC 18.410.48



7 611984 048341





EGG 460
ODC 18.125.45

• Nero



7 611984 052720



EGG 460H
ODC 18.125.53

• Nero



7 611984 053154

EGG 460/H

ODC 18.125 ..

Il modello EGG 460 è un barbecue in ceramica alimentato a carbone progettato per offrire prestazioni elevate grazie a un corpo in ceramica ad alta densità e un'ampia versatilità di cottura. La struttura in ceramica garantisce eccellente ritenzione del calore e una distribuzione uniforme nella camera di combustione. Il range di temperatura va da circa 80 °C a 400 °C, permettendo modalità che vanno dal "low & slow" alla pizza ad alte temperature fino al searing intenso. Il sistema è progettato per essere particolarmente ermetico, con guarnizione in acciaio attorno al bordo della camera e ventilazione regolabile, permettendo un controllo preciso della temperatura interna.

- Griglia: Ø 46 cm
- Area di cottura: 1.705,5 cm²
- Materiali: ceramica ad alta densità per un'alta ritenzione del calore, ghisa e acciaio inox
- Dimensioni: L 117 x P 71 x A 124,7 cm
- Peso compreso l'imballo: 121,5 Kg
- È disponibile anche la versione senza carrello di supporto e ripiani laterali



EGG 550
ODC 18.125.46

• Nero



7 611984 052737



EGG 550H
ODC 18.125.47

• Nero



7 611984 052744

EGG 550/H

ODC 18.125 ..

Il modello EGG 550 è un barbecue in ceramica a carbone progettato per l'integrazione in cucine esterne modulari, su superfici ignifughe. Grazie al corpo in ceramica di alta qualità, offre una straordinaria ritenzione termica e una distribuzione uniforme del calore all'interno della camera di combustione. Il range di temperatura copre da circa 80 °C fino a 400 °C, consentendo modalità di cottura molto diverse: dal "low & slow" (cottura lenta a bassa temperatura) fino alla pizza o al "sear" ad alte temperature.

- Griglia: Ø 55 cm
- Area di cottura: 2.427,9 cm²
- Materiali: ceramica ad alta densità per un'alta ritenzione del calore, ghisa e acciaio inox
- Dimensioni: L 124,9 x P 79,3 x A 132,5 cm
- Peso compreso l'imballo: 163 Kg
- È disponibile anche la versione senza carrello di supporto e ripiani laterali

Modulo per Kamado HEA

ODC 18.410.50

Il modulo HEAT di OutdoorChef è la base perfetta per integrare e valorizzare il tuo kamado. Progettato con struttura in acciaio inox di alta qualità e verniciatura a polvere resistente, offre una combinazione ideale di robustezza, durata e design funzionale. Compatibile con i modelli EGG 460 H ed EGG 550 H, ma adatto anche a kamado di dimensioni simili, il modulo HEAT è progettato per sostenere fino a 150 kg di carico. È inoltre espandibile con pannelli opzionali di base per un look completamente chiuso e integrato



Modulo per Kamado HEAT

ODC 18.410.50

• Nero



7 611984 053345



Heat X-545 RB
ODC 18.410.17

• Pressione: 30mbar



7 6 1 1 9 8 4 0 4 7 6 1 0

Heat X-545 RB

ODC 18.410.17

Barbecue station a gas.

- Griglia con un'eccezionale gamma di possibilità di cottura con temperature da 80 a 900 °C per cibi cotti a bassa temperatura, Low & Slow BBQ, carne alla griglia, pesce e verdure fino a dolci e pizza
- 5 bruciatori doppi in acciaio inox e bruciatore posteriore
- Bruciatore laterale a infrarossi da 900°C e fornello laterale (regolabile in altezza)
- Vassoio del bruciatore in alluminio e griglie in ghisa per cuocere ad alte temperature e per garantire la massima conservazione del calore
- XL BLAZING ZONE bruciatore ceramico a infrarossi da 600°C - 900°C per risultati perfetti 23 x 16 cm
- COOKING ZONE piano di cottura laterale ad alte prestazioni completamente regolabile da 60°C a 250°C, con supporto in ghisa regolabile in altezza per pentole, padelle e wok
- Bruciatore posteriore in acciaio inox per deliziose pietanze allo spiedo
- Illuminazione con 4 colori diversi, sportelli con chiusura soft-close
- Ideale per 15-22 persone
- Materiali: acciaio inox, ghisa, alluminio e acciaio porcellanato
- Potenza bruciatori totale: 31.90 kW
- Dimensioni: L 177 x P 59 x A 122 cm
- Dimensioni superficie di cottura: 97,5 x 44 cm
- Peso: 96 kg





Heat l'innovativa BBQ Station disponibile in 3 diverse misure rappresenta la nostra promessa dedicata a tutti gli amanti del barbecue. L'incredibile varietà di temperature da 80 a 900° C vi consentirà di vivere un'esperienza senza precedenti. Abbiamo dato priorità alla qualità, prima di ogni altra cosa.

HEAT **The All-Inclusive BBQ Station**



HEAT
X-445
4-burner

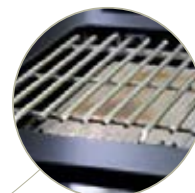

BLAZING ZONE



HEAT REGULATOR



BACKBURNER

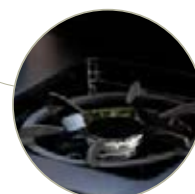

COOKING ZONE



AMBIENT LIGHTING



GRILL CABINET

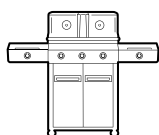

Width 138.3 cm
Height 121.6 cm
Depth 59.2 cm
= 13 x



Width 157.5 cm
Height 122 cm
Depth 59.2 cm
= 18 x

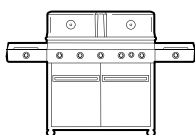

Width 176.7 cm
Height 122 cm
Depth 59.2 cm
= 22 x



Heat X-445 RB
ODC 18.410.15

- Pressione: 30mbar



7 611984 047580



Heat X-345 RB
ODC 18.410.13

- Pressione: 30mbar



7 611984 047559

Heat X-445 RB

ODC 18.410.15

Barbecue station a gas.

- Griglia con un'eccezionale gamma di possibilità di cottura con temperature da 80 a 900 °C per cibi cotti a bassa temperatura, Low & Slow BBQ, carne alla griglia, pesce e verdure fino a dolci e pizza
- 4 bruciatori doppi in acciaio inox e bruciatore posteriore
- Bruciatore laterale a infrarossi da 900°C e fornello laterale (regolabile in altezza)
- Vassoio del bruciatore in alluminio e griglie in ghisa per cuocere ad alte temperature e per garantire la massima conservazione del calore
- XL BLAZING ZONE bruciatore ceramico a infrarossi da 600°C - 900°C per risultati perfetti 23 x 16 cm
- COOKING ZONE piano di cottura laterale ad alte prestazioni completamente regolabile da 60°C a 250°C, con supporto in ghisa regolabile in altezza per pentole, padelle e wok
- Bruciatore posteriore in acciaio inox per deliziose pietanze allo spiedo
- Illuminazione con 4 colori diversi, sportelli con chiusura soft-close
- Ideale per 12-18 persone
- Materiali: acciaio inox, ghisa, alluminio e acciaio porcellanato
- Potenza bruciatori totale: 27,7 kW
- Dimensioni: L 157,5 x P 59 x A 122 cm
- Dimensioni superficie di cottura: 78 x 44 cm

Heat X-345 RB

ODC 18.410.13

Barbecue station a gas.

- Griglia con un'eccezionale gamma di possibilità di cottura con temperature da 80 a 900 °C per cibi cotti a bassa temperatura, Low & Slow BBQ, carne alla griglia, pesce e verdure fino a dolci e pizza
- 3 bruciatori doppi in acciaio inox e bruciatore posteriore
- Bruciatore laterale a infrarossi da 900°C e fornello laterale (regolabile in altezza)
- Vassoio del bruciatore in alluminio e griglie in ghisa per cuocere ad alte temperature e per garantire la massima conservazione del calore
- XL BLAZING ZONE bruciatore ceramico a infrarossi da 600°C - 900°C per risultati perfetti 23 x 16 cm
- COOKING ZONE piano di cottura laterale ad alte prestazioni completamente regolabile da 60°C a 250°C, con supporto in ghisa regolabile in altezza per pentole, padelle e wok
- Bruciatore posteriore in acciaio inox per deliziose pietanze allo spiedo
- Illuminazione con 4 colori diversi, sportelli con chiusura soft-close
- Ideale per 9-13 persone
- Materiali: acciaio inox, ghisa, alluminio e acciaio porcellanato
- Potenza bruciatori totale: 23,5 kW
- Dimensioni: L 138 x P 59 x A 122 cm
- Dimensioni superficie di cottura: 58,5 x 44 cm



HEAT C-435
ODC 18.128.94

• Pressione: 30mbar



7 611984 052539



Heat C-335
ODC 18.128.92

• Pressione: 30mbar



7 611984 052515

HEAT C-435

ODC 18.128.94

Barbecue station a gas.

La grillstation combina quattro bruciatori principali in acciaio inox, una zona infrarossi ad altissime temperature e un bruciatore posteriore per ottenere risultati eccellenti su ogni tipo di preparazione: dal classico BBQ alla griglia fino a piatti più elaborati come arrosti e preparazioni indirette.

- 4 bruciatori e barre di protezione in acciaio inox
- Bruciatore posteriore in acciaio inox per deliziose pietanze allo spiedo
- Griglie in ghisa porcellanata (68 x 48 cm) e ripiano superiore in acciaio inox per conservare il calore e gestire più zone di cottura contemporaneamente
- Vassoi laterali e manopole di controllo illuminate dotate di Safety Light
- XL Blazing Zone infrarossi con bruciatore ceramico da 900 °C per un'anima di fuoco intensa, perfetta per scottature rapide e grigliate con crosta marcata
- Illuminazione regolabile dei comandi e termometro integrato nel coperchio per controllo preciso della temperatura interna.
- Ideale per 12-16 persone
- Materiali: acciaio inox, ghisa, alluminio e acciaio porcellanato
- Potenza bruciatori totale: 20,4 kW
- Dimensioni: L 145 x P 63 x A 119 cm
- Dimensioni superficie di cottura: 68 x 48 cm

Heat C-335

ODC 18.128.92

Barbecue station a gas.

La grillstation Outdoorchef Heat C-335 unisce potenza, versatilità e praticità d'uso in un barbecue a gas di alta qualità, pensato per performance superiori sia nelle grigliate classiche che nelle tecniche di cottura avanzate.

- 3 bruciatori e barre di protezione in acciaio inox
- Griglie in ghisa porcellanata (56 x 48 cm) e ripiano superiore in acciaio inox per conservare il calore e gestire più zone di cottura contemporaneamente
- Vassoi laterali e manopole di controllo illuminate dotate di Safety Light
- XL Blazing Zone perfetta per searing e sigillature rapide ad alta temperatura
- Illuminazione regolabile dei comandi e termometro integrato nel coperchio per controllo preciso della temperatura interna.
- Ideale per 9-13 persone
- Materiali: acciaio inox, ghisa, alluminio e acciaio porcellanato
- Potenza bruciatori totale: 14,1 kW
- Dimensioni: L 133 x P 63 x A 119 cm
- Dimensioni superficie di cottura: 56 x 48 cm



Heat C-265
ODC 18.128.96
 • Pressione: 30mbar



7 611984 052553

Heat C-265

ODC 18.128.96

Barbecue station a gas.

HEAT C-265 è il primo barbecue a piastra e per bistecche dotato di doppia XL Blazing Zone a infrarossi, progettato per offrire massima potenza, flessibilità e controllo. Grazie ai due grandi bruciatori ceramici sotto coperchio, alla plancha XL inclusa e alla Cooking Zone laterale, consente di passare con naturalezza dalla rosolatura estrema alla cucina alla piastra, fino alla preparazione di contorni e piatti completi. Un sistema pensato per chi desidera un'esperienza di cottura avanzata, con zone di temperatura differenziate e infinite possibilità culinarie.

- Doppia Blazing Zone XL con 2 bruciatori a infrarossi ceramici sotto coperchio, ciascuno con griglia in acciaio inox regolabile in altezza
- Griglie in acciaio inox (2 da 25 x 24 cm)
- Plancha XL inclusa
- Cooking Zone laterale con supporto per pentole regolabile in 3 altezze, adatta a pentole, padelle e wok
- Illuminazione regolabile dei comandi e termometro integrato nel coperchio per controllo preciso della temperatura interna.
- Ideale per 9-13 persone
- Materiali: acciaio inox, ghisa, alluminio e acciaio porcellanato
- Potenza bruciatori totale: 10,1 kW
- Dimensioni: L 145 x P 59 x A 107 cm
- Dimensioni superficie di cottura: 29 x 24 cm







Fire Pot
ODC 18.125.48
• Acciaio inossidabile



Fire Pot
ODC 18.125.49
• Nero



Fire Pot
ODC 18.125.50
• Verde



Fire Pot
ODC 18.125.51
• Ocra



Fire Pot
ODC 18.125 ..

Il Fire Pot di OutdoorChef è un focolare da tavolo compatto e robusto progettato per unire estetica e funzionalità. Realizzato interamente in acciaio inox di alta qualità, garantisce una lunga durata nel tempo e un'elevata resistenza al calore e agli agenti atmosferici. Il design a doppia parete e l'anello fiamma direzionale assicurano una combustione efficiente e una fiamma stabile, con ridotta emissione di fumo. Adatto sia alla combustione a legna sia all'uso con pellet di legno, il Fire Pot crea un'elegante fiamma in grado di ravvivare ogni tavola.



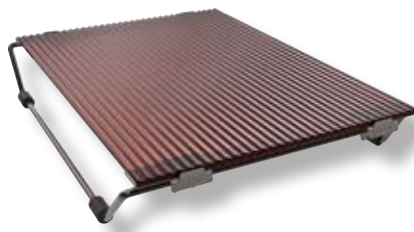

Griglia in vetro XL
ODC 14.491.60



7 611984 044817

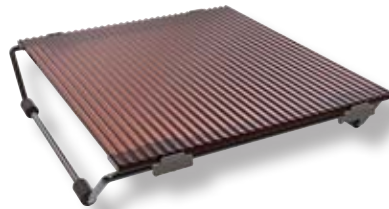

Griglia in vetro L
ODC 14.491.53



7 611984 043841

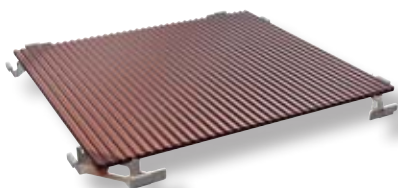

Griglia in vetro OUTDOORCHEF
ODC 18.212.90

Compatibile con: Arosa, Davos, Lugano



7 611984 043834

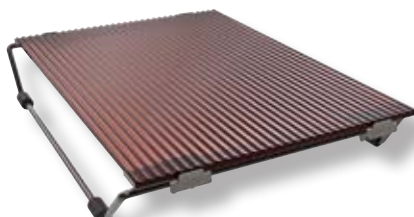

Griglia in vetro HEAT
ODC 18.212.98



7 611984 048815



Copertura per zona cottura a griglia / a fuoco
ODC 14.491.58



7 611984 043971



Griglia in vetro BLAZING XXL
ODC 14.492.00



7 611984 054694

Piastre per barbecue di alta qualità in vetroceramica, ideali per ottenere bistecche succose e ben cotte con un intenso gusto umami, grazie alla combinazione ottimale di calore per contatto e radiazione infrarossa. Il design innovativo evita che il grasso coli e impedisce la formazione di fiamme. Il Blazinglas® non è adatto solo per le bistecche, ma anche per pesce, verdure, hamburger o uova all'occhio di bue. Realizzato in vetroceramica resistente al calore, si riscalda rapidamente ed è facile da pulire.

Griglia in vetro XL

ODC 14.491.60

Griglia a raggi infrarossi.

- Materiale: vetroceramica
- Dimensioni: L 24,2 x P 5,6 x A 34,2 cm
- Peso: 0,67 kg

Griglia in vetro L

ODC 14.491.53

Griglia a raggi infrarossi.

- Materiale: vetroceramica
- Dimensioni: L 24,2 x P 5,6 x A 27,2 cm
- Peso: 0,66 kg

Griglia in vetro OUTDOORCHEF

ODC 18.212.90

Griglia a raggi infrarossi.

- Materiale: vetroceramica
- Dimensioni: L 29,5 x P 1,6 x A 28,5 cm
- Peso: 0,71 kg

Griglia in vetro HEAT

ODC 18.212.98

Griglia a raggi infrarossi.

- Materiale: vetroceramica
- Dimensioni: L 29,5 x P 3,8 x A 28,5 cm

Copertura per zona cottura a griglia / a fuoco

ODC 14.491.58

La copertura in acciaio inox serve a proteggere la zona di combustione o di cottura. Protegge il bruciatore da agenti atmosferici, pioggia, sporco, foglie e polline. Grazie agli angoli in silicone antiscivolo, il coperchio può essere facilmente utilizzato come piano di lavoro.

- Materiale: acciaio inox
- Dimensioni: L 32,5 x P 42,5 x A 2 cm
- Peso: 1,8 kg

Griglia in vetro BLAZING XXL

ODC 14.492.00

Griglia a raggi infrarossi, compatibile con HEAT C.

- Materiale: vetroceramica
- Dimensioni: L 40 x P 29 x A 2,8 cm
- Peso: 2,51 kg



Zona cottura griglia kit plus 30mbar, DAVOS
ODC 18.215.02



7 611984 023904



Zona cottura griglia e fuoco black per Arosa
ODC 18.215.06



7 611984 023942



Zona cottura fuoco kit plus 30mbar, DAVOS
ODC 18.215.04



7 611984 023928

Zona cottura griglia kit plus 30mbar, DAVOS

ODC 18.215.02

Con questo kit puoi ampliare il tuo barbecue Davos.

- Pressione: 30mbar

Zona cottura griglia e fuoco black per Arosa

ODC 18.215.06

Con questo kit puoi ampliare il tuo barbecue Arosa.

- Pressione: 30mbar

Zona cottura fuoco kit plus 30mbar, DAVOS

ODC 18.215.04

Con il kit zona di cottura Plus, potete aggiungere una pratica zona di cottura laterale al vostro barbecue a gas Davos. Grazie al supporto per pentole in ghisa regolabile in altezza in 3 posizioni, potrete utilizzare qualsiasi pentola, padella, wok e altre pentole per preparare teglie di carne e verdure, salse, contorni, zuppe e stufati. La temperatura del bruciatore ad anello ad alte prestazioni è regolabile in continuo grazie a una manopola di controllo illuminata con luce di sicurezza.

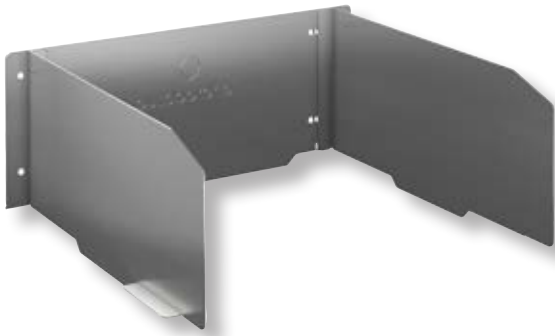

Paravento / paraschizzi
ODC 18.213.01



7 611984 048198



Tavolo estraibile, DAVOS
ODC 18.215.11



7 611984 023997



Mobiletto su rotelle
ODC 18.410.32



7 611984 047825



Ganci magnetici
ODC 14.112.67



7 611984 043964

Paravento / paraschizzi

ODC 18.213.01

- Impedisce agli schizzi di sporcare il ripiano laterale
- Protegge il bruciatore a infrarossi dal vento (in modo che non si spenga)
- Temperatura della griglia più costante
- Realizzato in acciaio inox resistente e di facile manutenzione
- Dimensioni: L 34 x P 30,8 x A 13,8 cm
- Peso: 1,15 kg



Tavolo estraibile, DAVOS

ODC 18.215.11

Il tavolo allungabile per la stazione barbecue Davos è composto da 2 parti ed è realizzato in acciaio verniciato a polvere e con una robusta guida in acciaio inox. Il ripiano laterale aggiuntivo offre più spazio sul barbecue, ad esempio per riporre posate, stoviglie, salse o spezie a portata di mano.

La sezione centrale del ripiano laterale può essere rimossa e fissata magneticamente sotto il tavolo laterale.

- Materiale: acciaio verniciato a polvere
- Dimensioni: L 38,4 x P 48,4 x A 5,1 cm
- Peso: 2,3 kg

Mobiletto su rotelle

ODC 18.410.32

Mobiletto da esterno con rotelle offre spazio aggiuntivo sotto forma di un pratico cassetto e di un ampio vano portaoggetti con sportello. In combinazione con una stazione barbecue a gas HEAT, si adatta perfettamente al tavolo laterale, ma può anche essere facilmente utilizzato come versione mobile indipendente. Nell'armadietto in acciaio massiccio è possibile riporre posate, spezie, termometri e altri utensili per il barbecue, puliti e protetti dalle intemperie, proprio accanto alla postazione di cottura. La resistente verniciatura a polvere nera assicura la massima durata e una facile manutenzione.

Ganci magnetici

ODC 14.112.67

Il gancio supplementare può essere fissato a tutte le superfici magnetiche e offre ancora più spazio per le posate e gli accessori da barbecue. I 3 ganci per posate in nero offrono una capacità di carico fino a 1,5 kg.



Modulo HEAT stretto con cassetti estraibili

ODC 18.410.51



7 611984 054656



Modulo HEAT stretto con cassetti

ODC 18.410.52



7 611984 054663



Modulo universale HEAT

ODC 18.410.54



7 611984 055639



Kit integrato AROSA HEAT

ODC 14.492.17



7 611984 055981



Kit bombola 11Kg, DAVOS

ODC 18.215.00



7 611984 023881



Modulo HEAT stretto con cassetti estraibili

ODC 18.410.51

Modulo armadio extra stretto per cucine outdoor HEAT, con sistema di estrazione intelligente e accesso a 3 livelli di stoccaggio.

Dotato di cassetto con barra porta accessori e vano inferiore per bottiglie, è ideale per spezie, salse e utensili da barbecue.

Compatibile con piani di lavoro in granito o acciaio inox per una configurazione completamente personalizzabile.

- Dimensioni: L 46,5 x P 66 x A 94 cm

Modulo HEAT stretto con cassetto

ODC 18.410.52

Modulo armadio extra stretto per cucine outdoor HEAT, con sistema di estrazione funzionale e due ampi cassetti interni.

Include vano per bottiglie, SMOKE e accessori barbecue, oltre a cassetto superiore per utensili e posate.

Realizzato in acciaio inox con verniciatura a polvere nera, è progettato per resistere agli agenti atmosferici tutto l'anno.

Compatibile con piani di lavoro in granito o acciaio inox per una configurazione personalizzabile.

- Dimensioni: L 46,5 x P 66 x A 94 cm

Modulo universale HEAT

ODC 18.410.54

Il modulo universale HEAT è progettato per l'integrazione di grill da incasso all'interno di cucine outdoor modulari.

Compatibile con il sistema HEAT, consente un'installazione precisa e stabile, garantendo un alloggiamento ottimizzato per diverse tipologie di barbecue da incasso.

- Dimensioni: L 112 x P 66 x A 94 cm

Kit integrato AROSA HEAT

ODC.14.492.17

Set di coperture per armadio universale HEAT, progettato per completare l'integrazione del barbecue da incasso.

Consente la chiusura del pannello frontale e delle aperture laterali accanto al barbecue.

Include due coperture in granito per il piano di lavoro e un pannello frontale in acciaio inox con fissaggio magnetico.

Compatibile con barbecue a gas sferico Outdoorchef AROSA 570 G H.

- Dimensioni: L 112 x P 66

Kit bombola 11Kg, DAVOS

ODC 18.215.00

L'estensione per la stazione barbecue Davos consente alla bombola di gas di scomparire semplicemente dietro una copertura. La copertura in acciaio verniciato a polvere è fissata sul lato sinistro del telaio di base e offre un supporto ottimale per le bombole di gas fino a 11 kg, con staffe di fissaggio e cuscinetti di protezione per evitare graffi.

- Materiale: acciaio verniciato a polvere
- Dimensioni: L 40 x P 20 x A 69,5 cm
- Peso: 3 kg

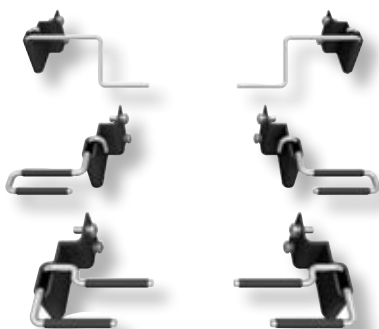

Sostegni per accessori, DAVOS
ODC 18.215.12



7 611984 024000



Tappetino di protezione
ODC 14.491.88



7 611984 052041



Tappetino di protezione
ODC 14.491.89



7 611984 052058

Sostegni per accessori, DAVOS
ODC 18.215.12

Tenete in ordine il vostro barbecue con il kit di supporti per accessori per la stazione barbecue Davos. 3 importanti utensili possono essere fissati al mobile di base in modo pratico. Il set è composto da 3 diversi supporti, adatti alla pietra per pizza, alla griglia e al rotolo da cucina. I supporti possono essere facilmente fissati direttamente all'unità di base mediante viti.

Tappetino di protezione
ODC 14.491.88

Tappetino di protezione ideale per proteggere il pavimento del terrazzo o del giardino da grasso, sporco e schizzi di marinatura. Si posiziona direttamente sotto il barbecue, evitando la formazione di macchie antiestetiche.

- Materiale: PVC
- Dimensioni: L 150 x P 90 x A 0,2 cm
- Peso: 4,24 kg

Tappetino di protezione
ODC 14.491.89

Tappetino di protezione ideale per proteggere il pavimento del terrazzo o del giardino da grasso, sporco e schizzi di marinatura. Si posiziona direttamente sotto il barbecue, evitando la formazione di macchie antiestetiche.

- Materiale: PVC
- Dimensioni: L 180 x P 90 x A 0,2 cm
- Peso: 4,8 kg





Porta rotolo cucina magnetico
ODC 14.491.77



7 6 1 1 9 8 4 0 4 8 2 9 7



Porta sacco spazzatura magnetico
ODC 14.491.78



7 6 1 1 9 8 4 0 4 8 3 0 3



Vaschetta universale magnetica
ODC 14.491.79



7 6 1 1 9 8 4 0 4 8 3 1 0

Porta rotolo cucina magnetico

ODC 14.491.77

Il portarotolo magnetico è realizzato in acciaio verniciato a polvere e può essere fissato a tutte le superfici magnetiche mediante un supporto magnetico. Il supporto è adatto a un rotolo da cucina standard, ma anche a fogli di alluminio, pellicola trasparente, carta da macellaio o altri rotoli di larghezza simile. Posizionate il supporto esattamente dove serve: nascosto all'interno del mobile, sul ripiano laterale, all'esterno del mobile di base o su qualsiasi altra superficie magnetica.

- Materiale: acciaio verniciato a polvere
- Dimensioni: L 27,2 x P 8,5 x A 9 cm
- Peso: 0,36 kg

Porta sacco spazzatura magnetico

ODC 14.491.78

Il portarifiuti magnetico è realizzato in acciaio verniciato a polvere e può essere attaccato a tutte le superfici magnetiche grazie a un supporto magnetico. Tutti i sacchetti di plastica (con o senza manici) possono essere attaccati al pratico supporto. Posizionate il supporto esattamente dove serve: nascosto all'interno del mobile, sul ripiano laterale, all'esterno del mobile di base o su qualsiasi altra superficie magnetica. Il supporto può reggere fino a 1,5 kg.

- Materiale: acciaio verniciato a polvere
- Dimensioni: L 23,3 x P 8,5 x A 11 cm
- Peso: 0,3 kg

Vaschetta universale magnetica

ODC 14.491.79

Il supporto magnetico universale è realizzato in acciaio verniciato a polvere e può essere attaccato a tutte le superfici magnetiche grazie a un supporto magnetico. Nel supporto è possibile riporre spezie, bottiglie, piccoli accessori per il barbecue o salse. Posizionate il supporto esattamente dove serve: nascosto all'interno del mobile, sul ripiano laterale, all'esterno del mobile di base o su qualsiasi altra superficie magnetica. Il supporto può reggere fino a 1,5 kg.

- Materiale: acciaio verniciato a polvere
- Dimensioni: L 22 x P 8,5 x A 11 cm
- Peso: 0,55 kg



Set 4 pz per Organizzazione HEAT
ODC 18.213.14



7 611984 048402



Powerbank 10000 mAh
ODC 14.491.83



7 611984 048044

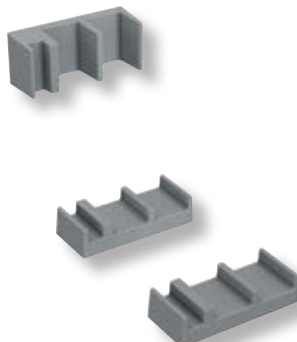

Sostegno per accessori per mobiletto
ODC 14.491.76



7 611984 048280



Borsa accessori campeggio
ODC 18.221.65



7 611984 022211

Set 4 pz per organizzazione HEAT

ODC 18.213.14

Il set di organizzazione per barbecue a gas HEAT offre agli utensili da cucina un posto fisso proprio accanto al barbecue. Il set consiste in un divisorio estraibile che viene montato nel mobile di base. A questo punto è sufficiente posizionare magneticamente sul divisorio il portarotolo, il porta sacco della spazzatura e il portasalse universale, spezie e accessori. I supporti magnetici possono essere applicati anche a tutti gli altri componenti magnetici del barbecue a gas e sono quindi ideali per tutte le altre superfici magnetiche.



Powerbank 10000 mAh

ODC 14.491.83

Alimentazione per l'illuminazione e l'accensione dei grill a gas HEAT. Il powerbank può essere utilizzato come ricambio o per sostituire il powerbank del barbecue a gas HEAT esistente.

Sostegno per accessori per mobiletto

ODC 14.491.76

Sostegno per sfruttare perfettamente lo spazio nel mobile di base del vostro barbecue a gas HEAT (stazione barbecue e modulo barbecue) Il supporto è montato in modo permanente nel mobile di base e offre spazio sufficiente per griglie supplementari, pietre per pizza e piastre per griglia. Riponendole con il supporto, le griglie possono essere riposte in verticale e in modo particolarmente salvaspazio. Il set è composto da 2 supporti per la base e un supporto per la parete posteriore dell'unità base. Nel supporto è possibile riporre fino a 3 griglie o piastre accessorie.

Borsa accessori campeggio

ODC 18.221.65

L'utile borsa per il trasporto facilita la conservazione e il trasporto del barbecue. Grazie all'ampia tracolla, la borsa è facile da trasportare ed è quindi ideale per i viaggi, le vacanze o il campeggio. Borsa da campeggio per Outdoor Chef Chelsea 420 G.





Spatola per griglia in vetro
ODC 18.212.91



Spazzola per grill triangolare
ODC 14.421.35



Testa di ricambio per spazzola grill triangolare
ODC 14.421.40



Raschietto per imbusti
ODC 14.421.36



Lama di ricambio per raschietto per imbusti
ODC 14.421.41



Set pulizia plancha
ODC 14.421.38



Spatola per griglia in vetro
ODC 18.212.91

Il raschietto in legno di bambù igienico garantisce una pulizia efficace e delicata del vetro Blazing. Il raschietto non lascia segni di graffi e si adatta gradualmente alla struttura scanalata del vetro Blazing.

- Materiale: legno
- Dimensioni: 20 x 5,5 cm

Spazzola per grill triangolare
ODC 14.421.35

Le speciali setole in nylon offrono una pulizia particolarmente delicata delle griglie e delle superfici smaltate della camera di cottura. Le setole spesse rimuovono senza fatica anche le incrostazioni più ostinate. A differenza delle tradizionali setole metalliche, le resistenti setole in nylon sono dimensionalmente stabili e infrangibili, il che significa che non possono rimanere residui metallici sulla griglia.

- Dimensioni: 41,5 x 18,5 cm

Testa di ricambio per spazzola grill a triangolo
ODC 14.421.40

Testa di ricambio per ODC 14.421.35.

Raschietto per imbusti
ODC 14.421.36

Il raschietto rende la pulizia del sistema ad imbuto ancora più facile e veloce. La lama flessibile in acciaio inox si adatta perfettamente al raggio dell'imbuto durante l'uso. L'ampio manico in plastica consente di raschiare senza fatica ed è perfetto per essere appeso ai ganci per posate grazie al grande occhiello metallico integrato. La lama del raschietto è sostituibile e il manico può essere utilizzato più volte.

- Dimensioni: 37 x 8 cm

Lama di ricambio per raschietto per imbusti
ODC 14.421.41

Lama di ricambio per ODC 14.421.36.

Set pulizia plancha
ODC 14.421.38

Il set contiene 2 strumenti per una pulizia facile e accurata di planchas e piastre smaltate con superficie liscia. Il grande raschietto in acciaio inox consente di rimuovere le incrostazioni dalla superficie, mentre la spugna delicata rimuove i residui di grasso e di condimenti. Sia la lama che la spugna sono intercambiabili, in modo che i manici possano essere utilizzati più volte.

- Dimensioni: 37 x 13,5 cm



Lama di ricambio per set pulizia plancha
ODC 14.421.42



Spugne di ricambio per plancha e imbusti
ODC 14.421.44



Spazzola grill grande
ODC 14.421.37



Teste di ricambio per spazzola grill grande
ODC 14.421.43



Polvere assorbi-grasso per barbecue
ODC 14.421.28



Lama di ricambio per set
pulizia plancha

ODC 14.421.42

Lama di ricambio per ODC 14.421.38.

Spugne di ricambio per
plancha e imbusti

ODC 14.421.44

Spugne di ricambio per ODC 14.421.38.

Spazzola grill grande

ODC 14.421.37

Le speciali setole in nylon della grande testa della spazzola offrono una pulizia particolarmente delicata delle griglie e delle superfici smaltate della camera di cottura. Le setole spesse rimuovono senza fatica anche le incrostazioni più ostinate. A differenza delle tradizionali setole metalliche, le durevoli setole in nylon sono dimensionalmente stabili e infrangibili, il che significa che nessun residuo metallico può rimanere sulla griglia.

- Dimensioni: 44,5 x 7,5 cm

Teste di ricambio per
spazzola grill grande

ODC 14.421.43

Testa di ricambio per ODC 14.421.37.

Polvere assorbigrasso per
barbecue

ODC 14.421.28

Il granulato antibatterico in legno di abete e abete rosso rivoluziona la fastidiosa pulizia della vaschetta di raccolta del grasso di ogni barbecue a gas! La polvere per barbecue viene semplicemente posizionata nella vaschetta e assorbe direttamente il grasso che cola. È sufficiente smaltire l'olio legato al granulato nel contenitore dei rifiuti organici e pulire i residui con carta da cucina. Questo prodotto naturale ed ecologico prolunga anche la durata di conservazione della vaschetta di raccolta del grasso.

- Capacità: 1 Kg



Affumicatore a freddo
ODC 18.491.52



7 611984 043360

Affumicatore a freddo

ODC 18.491.52

Affumicatore a freddo Smoke, compatibile con tutta la linea di barbecue. Con l'apposita manopola l'aroma di affumicato può essere regolato individualmente.

- Capacità: 120 g (= 90 minuti di affumicatura a livello medio)
- Materiale: acciaio inox
- Dimensioni: L 16,5 x P 16,5 x A 48,5 cm
- Peso: 2,1 kg

ROBUSTO ALLOGGIAMENTO CON BATTERIA E POMPA

Autonomia fino a 8 ore, non sono necessari collegamenti aggiuntivi, non è necessaria una presa di corrente

PRATICA PORTA USB-C

Per una facile ricarica



REGOLAZIONE DELL'INTENSITÀ DEL FUMO

Con l'apposita manopola l'aroma di affumicato può essere regolato individualmente

PROTEZIONE DELLA MANIGLIA

Area di presa isolata per una manipolazione sicura del tubo in acciaio inox caldo

TUBO IN ACCIAIO INOX DI ALTA QUALITÀ'

Capacità fino a 120 g di chips per affumicatura (fino a 90 minuti di affumicatura)

TUBO FLESSIBILE INCLUSO

1,5 metri di lunghezza in silicone di alta qualità e resistente al calore



Affumicatore a freddo SMOKE - universalmente applicabile

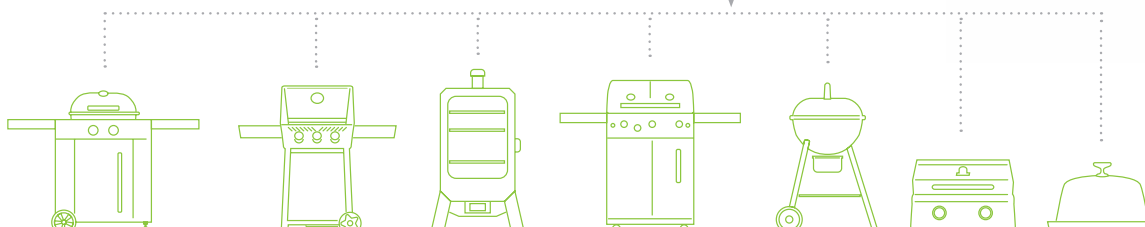





Chips Whiskey
ODC 14.523.15



Chips Vino Rosso
ODC 14.523.16



Chips Ciliegia
ODC 14.523.17



Chips Faggio
ODC 14.523.18



Chips Ulivo
ODC 14.523.19



Carta da macellaio
ODC 14.491.74



Sacca protezione affumicatore
ODC 14.112.66



Base in silicone per affumicatore
ODC 18.212.89



Chips Whiskey

ODC 14.523.15

L'aroma di affumicatura particolarmente forte con note speziate di whisky esalta manzo, maiale, pesce e frutti di mare con sapori deliziosi.

- Capacità: 750 gr

Chips Vino Rosso

ODC 14.523.16

Il sapore di affumicatura particolarmente forte con note aromatiche e fruttate di vino rosso esalta manzo, maiale, pesce e frutti di mare con sapori deliziosi.

- Capacità: 750 gr

Chips Ciliegia

ODC 14.523.17

Il sapore delicato e fruttato del fumo esalta pollame, agnello, verdure e formaggi con aromi deliziosi.

- Capacità: 750 gr

Chips Faggio

ODC 14.523.18

Il sottile e classico sapore di affumicatura del legno di faggio esalta tutti i cibi grigliati ed è particolarmente adatto per pollame, manzo, maiale, pesce, prodotti da forno o formaggi.

- Capacità: 750 gr

Carta da macellaio

ODC 14.491.74

Resistente, pratica e versatile, la carta da macellaio OutdoorChef è ideale per avvolgere, conservare o affumicare carni e alimenti. Realizzata con una grammatura robusta e traspirante, trattiene i succhi naturali mantenendo la carne tenera e saporita, evitando al tempo stesso la formazione di umidità in eccesso.

Sacca protezione affumicatore

ODC 14.112.66

Dopo la sessione di affumicatura, offre spazio sufficiente per riporre l'affumicatore SMOKE, compresi gli accessori e i trucioli per l'affumicatura. Il materiale inibitore di odori assicura che l'intenso aroma del fumo rimanga al suo posto. La borsa è dotata di due maniglie per un facile trasporto e può essere chiusa ermeticamente.

Base in silicone per affumicatore

ODC 18.212.89

La base in silicone è un pezzo di ricambio per l'affumicatore SMOKE. Si utilizza per sostituire una base in silicone difettosa o per una sostituzione pratica durante la pulizia della base esistente.



Set adattatori barbecue tondi per affumicatore
ODC 14.491.56



Espansione & Aiuto riempimento affumicatore
ODC 14.491.57



Spazzola pulizia affumicatore
ODC 14.421.45



Testa di ricambio
ODC 14.421.48



Spazzola pulizia imbuto
ODC 14.421.22



Set 2 strofinacci pulizia
ODC 14.421.47



Pulitore 500 ml
ODC 14.421.46



Set adattatori barbecue tondi per affumicatore

ODC 14.491.56

Il set di adattatori offre 3 diversi adattatori per l'affumicatura nel kettle grill con l'affumicatore SMOKE. Con l'aiuto degli adattatori, la camera di cottura può essere sigillata in modo ottimale durante l'affumicatura e il tubo SMOKE può essere fissato in modo ottimale. Il set comprende un adattatore per l'apertura di ventilazione del coperchio, per l'apertura inferiore del vassoio di raccolta del grasso e per la chiusura delle fessure di ventilazione del coperchio.

Espansione & Aiuto riempimento affumicatore

ODC 14.491.57

L'imbuto in silicone flessibile garantisce un riempimento facile e veloce dei trucioli da affumicatura con lo SMOKE. Il design a forma di imbuto si adatta perfettamente al tubo in acciaio inox e può essere utilizzato anche per aumentare il volume di riempimento e quindi prolungare il tempo di affumicatura. Utilizzando l'imbuto, il tempo di affumicatura si allunga fino a 5 ore senza doverlo riempire. Può essere facilmente ripiegato per essere riposto in modo da risparmiare spazio.

Spazzola pulizia affumicatore

ODC 14.421.45

La lunga spazzola di pulizia è dotata di una testina sostituibile e ha la forma ideale per pulire facilmente l'affumicatore SMOKE. Grazie alle robuste e durevoli setole in nylon, la spazzola rimuove anche le incrostazioni più ostinate e i residui di resina di fumo.

- Dimensioni: 47 cm

Spazzola pulizia imbuto

ODC 14.421.22

Spazzola per imbuto lunga e stretta, si adatta perfettamente alla forma degli imbuto e consente di pulirli in modo rapido e delicato.

Set 2 strofinacci pulizia

ODC 14.421.47

Il set di panni per la pulizia è composto da 2 panni diversi per la pulizia di barbecue e generatori di fumo freddo. Il panno bifacciale per barbecue con filato d'argento rimuove innanzitutto lo sporco più grossolano e i depositi di fumo più ostinati. Poi è sufficiente passare il panno in microfibra antibatterica. Entrambi i panni possono essere utilizzati universalmente e sono lavabili a 40°C.

- Dimensioni: 21 x 26 cm

Pulitore 500 ml

ODC 14.421.46

Spray per la pulizia delle griglie e dell'affumicatore altamente concentrato. Rimuove anche lo sporco più grossolano, come i residui di cibo bruciati. Per l'uso è sufficiente spruzzare il prodotto e lasciarlo agire per circa 10 minuti.

- Capacità: 500 ml

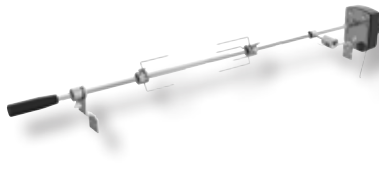

Girarrosto HEAT
ODC 18.213.11



7 611984 048372



Cestello girarrosto HEAT
ODC 18.213.13



7 611984 048396

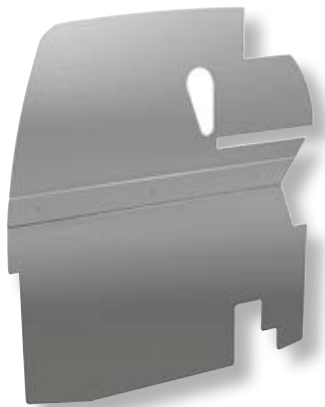

Divisore zone HEAT
ODC 18.213.02



7 611984 048204

Girarrosto HEAT

ODC 18.213.11

Il set di spiedi per girarrosto per i barbecue a gas HEAT garantisce deliziosi piatti allo spiedo. La preparazione offre risultati particolarmente uniformi e succulenti, poiché il cibo ruota continuamente e i succhi aderiscono all'alimento. Ciò garantisce non solo un gusto più saporito, ma anche una deliziosa crosticina. Il cibo viene fissato saldamente allo spiedo con l'aiuto di 2 punte in acciaio inox. Il potente motore funziona con una spina di rete da 230 V, ma può essere utilizzato anche con un power bank integrato nel grill.

- Compatibile con tutti i barbecue a gas HEAT

Cestello girarrosto HEAT

ODC 18.213.13

Il robusto cestello dello spiedo rotante in acciaio inox è ideale per riempire con piccoli pezzi di cibo come patatine, verdure, carne, castagne, patate e persino popcorn. La rete metallica particolarmente fitta impedisce al cibo di scivolare fuori e permette una cottura uniforme e perfetta grazie alla rotazione costante dello spiedo.

- Dimensioni: L 38,4 x P 19,8 x A 17 cm

Divisore zone HEAT

ODC 18.213.02

Il divisore di zona per barbecue a gas HEAT consente di preparare contemporaneamente piatti diversi con temperature di cottura differenti. Permette di cuocere fino a 100°C di differenza sulla stessa griglia

- Materiale: acciaio inox
- Dimensioni: L 43,4 x P 1,1 x A 43 cm
- Peso: 1,96 kg



Piastra in ghisa HEAT
ODC 18.213.10

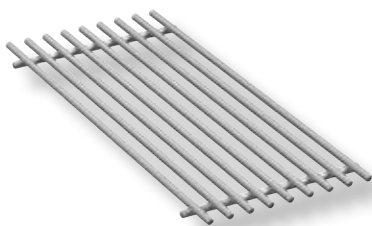

Griglia acciaio HEAT
ODC 18.213.06

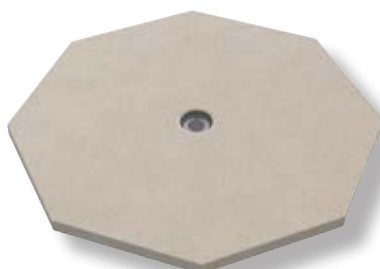

Pietra per pizza HEAT
ODC 18.213.05

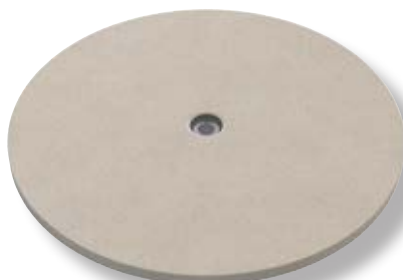

Pietra per pizza rotonda 41cm
ODC 14.491.81



Pietra per pizza rotonda 32cm
ODC 14.491.80



Piastra in ghisa HEAT

ODC 18.213.10

La solida piastra in ghisa assicura una distribuzione uniforme del calore e conferisce a carne, bistecche, hamburger, pesce e verdure un perfetto sapore di arrosto. La piastra in ghisa con superficie liscia e rigata è adatta a tutto ciò che può essere cucinato in padella. La piastra grill è dotata di un'apertura per lo scarico dei liquidi in eccesso.

- Dimensioni: L 43,5 x P 1,2 x A 19,5 cm

Griglia in acciaio HEAT

ODC 18.213.06

La griglia in acciaio inox massiccio ha montanti da 8 mm e si adatta a tutti i barbecue a gas HEAT. Grazie alle sue proprietà di facile manutenzione, non solo è particolarmente resistente, ma può anche essere lavata direttamente in lavastoviglie. La griglia in acciaio inox sostituisce la griglia in ghisa nel barbecue a gas HEAT.

- Dimensioni: L 19,5 x P 43,7 x A 1,5 cm
- Peso: 1,7 Kg

Pietra per pizza HEAT

ODC 18.213.05

La pietra per pizza per i barbecue a gas HEAT garantisce una pizza perfetta e croccante. Lo speciale materiale rimuove l'umidità dall'impasto durante la cottura, rendendo la pasta particolarmente croccante.

- Dimensioni: L 36 x P 1,5 x A 36 cm
- Peso: 2,76 Kg

Pietra per pizza rotonda 41cm

ODC 14.491.81

Come versione ODC 18.213.05 ma tonda.

- Dimensioni: Ø 41 cm

Pietra per pizza rotonda 32cm

ODC 14.491.80

Come versione ODC 18.213.05 ma tonda.

- Dimensioni: Ø 32 cm



Termometro Gourmet Check
ODC 14.491.36



7 611984 021566



Termometro Gourmet Check Pro
ODC 14.491.37



7 611984 021580



Termometro
ODC 18.211.66



7 611984 011031



Siringa per marinatura
ODC 14.491.44



7 611984 022341

**Termometro Gourmet Check
ODC 14.491.36**

Il termometro Gourmet Check misura con facilità le temperature più importanti del grill. Il termometro è dotato di 2 sonde di misurazione separate e misura contemporaneamente la temperatura al cuore dell'alimento e la temperatura esatta della camera di cottura. Tenere d'occhio il processo di cottura è un gioco da ragazzi e si possono impostare funzioni di timer e allarme individuali. Tutti i dati importanti possono essere impostati e letti a colpo d'occhio sul display chiaro e intuitivo.

- Batterie: 2 x 1,5 V AAA

**Termometro
Gourmet Check Pro
ODC 14.491.37**

Affidabile, facile da usare e particolarmente preciso: il Gourmet Check Pro misura con facilità le temperature più importanti del grill e può essere facilmente collegato al vostro smartphone tramite Bluetooth. Il termometro è dotato di 2 sonde di misurazione separate misura contemporaneamente la temperatura al cuore dell'alimento e la temperatura esatta della camera di cottura. La seconda sonda di temperatura può essere utilizzata per monitorare un'altra temperatura interna.

- Batterie: 2 x 1,5 V AAA

**Termometro
ODC 18.211.66**

Il termometro del coperchio serve a sostituire i termometri difettosi o danneggiati ed è compatibile con tutti i barbecue sferici Outdoorchef. La temperatura viene visualizzata analogicamente in °Celsius e °Fahrenheit con un massimo di 350°C (700°F).

**Siringa per marinatura
ODC 14.491.44**

L'aggiunta di marinatura e altri liquidi aromatizzati rende la carne e il pollame ancora più succosi e teneri. Con la siringa è possibile iniettare fino a 30 ml direttamente nella carne grazie a un ago rimovibile, consentendo di condire e rifinire arrosti di maiale, pulled pork, polli arrosto o arrosti croccanti, in modo particolarmente delizioso. La siringa ha un'impugnatura ergonomica e robusta ed è quindi molto facile da usare con poco sforzo. Iniettate i liquidi in modo uniforme nella carne in tante piccole porzioni per ottenere il miglior risultato possibile.

- Dimensioni: 22 cm



Termometro Easy Check
ODC 14.491.94

- Con sonda singola senza fili



7 611984 053093



Termometro Easy Check
ODC 14.491.95

- Con doppia sonda senza fili



7 611984 053109



Termometro Easy Check Quadro
ODC 14.491.96

- Con display e quattro sonde senza fili



7 611984 053284



Termometro Easy Check Quadro
ODC 14.491.98

- Con display e sonda integrata



7 611984 053505

Termometro Easy Check

ODC 14.491 ..

Termometro da barbecue Easy Check Bluetooth funziona senza fili in autonomia o abbinato allo smartphone con una portata massima di 200 metri. La temperatura rilevata può essere ricavata direttamente dalle sonde e visibile sul display oppure tramite l'App. La sofisticata App offre altre opzioni di impostazione e funzioni di allarme per rendere ancora più semplice il controllo della temperatura. Il termometro è disponibile nella versione con sonda singola oppure doppia.

- Diametro della sonda Ø 5 mm
- Display LCD facile e intuitivo
- Intervallo di temperatura al cuore da -10°C a 100°C
- Intervallo di temperatura della camera di cottura fino a 300°C
- Portata Bluetooth fino a 200 m (termometro > caricatore max. 80 m e caricatore > smartphone max. 150 m)
- Durata della batteria di oltre 30 ore, per sessioni di cucina di ogni tipo

Termometro Easy Check

Quadro

ODC 14.491.96

Easy Check Quadro è un sistema di rilevamento della temperatura progettato per un monitoraggio preciso e simultaneo durante la cottura su barbecue, grill e forni professionali. Questa versione integra quattro sonde wireless Bluetooth, consentendo la misurazione in parallelo di più alimenti o punti di controllo all'interno della stessa camera di cottura.

- Diametro della sonda Ø 5 mm
- Display LCD facile e intuitivo
- Intervallo di temperatura al cuore da -10°C a 100°C
- Intervallo di temperatura della camera di cottura fino a 300°C
- Portata Bluetooth fino a 200 m (termometro > caricatore max. 80 m e caricatore > smartphone max. 150 m)
- Durata della batteria di oltre 30 ore, per sessioni di cucina di ogni tipo
- Amplificatore di segnale bluetooth integrato nel caricatore

Termometro Easy Check

Quick

ODC 14.491.98

Il termometro Easy Check Quick di OutdoorChef è lo strumento ideale per chi desidera precisione e immediatezza nella cottura. Grazie al suo sensore ultrarapido, misura in un attimo la temperatura al cuore degli alimenti, permettendo di ottenere sempre la cottura perfetta. La sonda sottilissima penetra facilmente senza danneggiare la struttura del cibo.

- Diametro della sonda Ø 1,7 mm
- Display LCD facile, intuitivo e ruotabile
- Retro magnetico
- Tempo di lettura super veloce (1 sec.)
- Intervallo di temperatura al cuore da -50°C a 300°C
- Durata della batteria di oltre 30 ore, per sessioni di cucina di ogni tipo
- Ideale per bistecche, frutti di mare e filetti di pesce e anche per prodotti da forno, pane o pappe per bambini

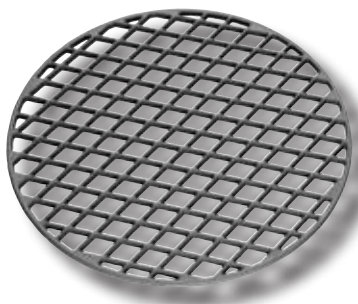

Griglia in ghisa DIAMOND 420
ODC 18.212.67



7 611984 020286

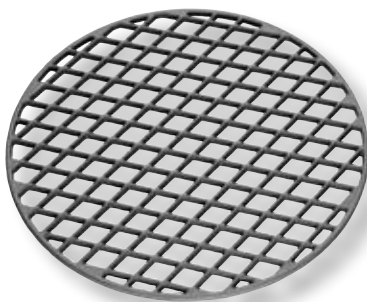

Griglia in ghisa DIAMOND 480
ODC 18.212.68



7 611984 020309

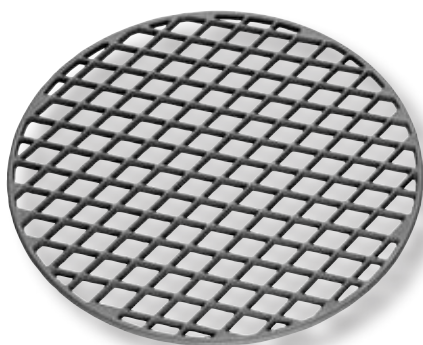

Griglia in ghisa DIAMOND 570
ODC 18.212.69



7 611984 020323



Griglia in acciaio 570
ODC 14.112.62



7 611984 022556



Plancha XL
ODC 18.212.86



7 611984 037444



Plancha L
ODC 18.212.85



7 611984 037420

Griglia in ghisa
DIAMOND 420

ODC 18.212.67

Equipaggiate il vostro barbecue sferico con una solida griglia in ghisa! La griglia, con il suo tipico motivo a nido d'ape, si adatta a tutti i barbecue sferici 420 a bollitore e offre eccellenti proprietà termiche per un'ottima marcatura.

- Dimensioni: Ø 39 cm

Griglia in ghisa DIAMOND 480

ODC 18.212.68

Equipaggiate il vostro barbecue sferico con una solida griglia in ghisa! La griglia con il tipico motivo a nido d'ape si adatta a tutti i barbecue sferici 480 e offre proprietà termiche eccezionali per una grande scottatura.

- Dimensioni: Ø 44,7 cm

Griglia in ghisa DIAMOND 570

ODC 18.212.69

Equipaggiate il vostro barbecue sferico con una solida griglia in ghisa! La griglia, con il suo tipico motivo a nido d'ape, si adatta a tutti i barbecue sferici 570 e offre eccellenti proprietà termiche per un'ottima marcatura.

- Dimensioni: Ø 53,7 cm

Griglia in acciaio 570

ODC 14.112.62

La griglia in acciaio inox di alta qualità viene utilizzata come ricambio o per sostituire una griglia esistente. Si adatta a tutti i barbecue sferici Outdoorchef 570 ed è un upgrade ideale per i barbecue sferici con griglie in acciaio smaltato. I solidi montanti assicurano una distribuzione ottimale del calore e conducono il calore meglio di una griglia in acciaio, garantendo una cottura perfetta.

- Dimensioni: Ø 54 cm

Plancha XL

ODC 18.212.86

Plancha in ghisa XL ideale per ampliare le possibilità della zona di cottura dei barbecue Arosa e Lugano. Basta posizionarla direttamente sopra i bruciatori. La superficie smaltata in porcellana è ideale per preparare piatti a base di carne e verdure, pesce e pasta, dolci, frittelle o un'intera colazione con uova fritte e pancetta. La Plancha XL ha le dimensioni perfette per essere collocata sopra la zona di cottura delle stazioni di cottura Arosa e Lugano.

- Dimensioni: L 62,3 x P 12,5 x A 38,4 cm
- Peso: 8,6 kg

Plancha L

ODC 18.212.85

Come ODC 18.212.86 ma con le seguenti misure:

- Dimensioni: L 32 x P 11 x A 32
- Compatibile con barbecue sferico Outdoorchef Davos





Piastra per grigliare 420
ODC 18.211.58



Piastra per grigliare 480/570
ODC 18.211.57



Wok per barbecue
ODC 18.212.57



Set 2 pezzi Gourmet 420
ODC 18.211.62



Set 2 pezzi Gourmet 480/570
ODC 18.211.60



Piastra per grigliare 420

ODC 18.211.58

Ampliate le possibilità di preparazione del vostro barbecue 420. La grande piastra in ghisa è l'ideale per preparare soffritti, pesce, hamburger, verdure o una colazione completa alla griglia con pancetta o pancake. Con la superficie di grigliatura a coste, è possibile scottare perfettamente cibi marinati o grassi o dare alle bistecche un'ottima cottura. La superficie di grigliatura liscia è particolarmente adatta per pesce, hamburger o tutti i piatti a base di uova, crepes, patate o frutti di mare. La piastra è dotata di 2 robusti manici per una facile manipolazione sulla griglia.

- Dimensioni: L 46,9 x P 2 x A 32,7 cm
- Peso: 3,16 kg

Piastra per grigliare 480/570

ODC 18.211.57

Come ODC 18.212.86 ma per barbecue 480 e 570 con le seguenti misure:

- Dimensioni: L 52,6 x P 2,8 x A 39,5 cm
- Peso: 5,3 kg

Wok per barbecue

ODC 18.212.57

Il wok classico con base rotonda e coperchio coordinato è la padella ideale per piatti asiatici, per soffritti di carne e verdure e per friggere. Essendo interamente in acciaio al carbonio, il wok ha un'eccezionale conducibilità del calore: il presupposto perfetto per cucinare con il wok classico a temperature particolarmente elevate.

- Dimensioni: Ø 33 cm
- Peso: 2,4 kg

Set 2 pezzi Gourmet 420

ODC 18.211.62

Il set di accessori indispensabili per il barbecue 420 è composto da una padella particolarmente versatile e da un vassoio forato. La padella gourmet è perfetta per scottare a fuoco diretto, ma anche per brasare, cuocere al forno e cuocere a fuoco indiretto. Mentre il riso fragrante cuoce nella padella, il pesce, ad esempio, può essere cotto delicatamente al vapore direttamente sopra di essa sul vassoio forato.

La padella e il vassoio forato sono entrambi realizzati in acciaio smaltato porcellanato di facile manutenzione, che li rende particolarmente leggeri e garantisce un'ottima conduzione del calore.

- Dimensioni: L 36,1 x P 8,1 x A 24,5 cm
- Peso: 1,56 kg

Set 2 pezzi Gourmet 480/570

ODC 18.211.60

Come ODC 18.211.62 ma per barbecue 480 e 570 con le seguenti misure:

- Dimensioni: L 42 x P 8,1 x A 39,4 cm
- Peso: 2,3 kg





Set 2 pezzi cottura mezzaluna
ODC 18.211.72



Griglia forata
ODC 18.211.59



Pinza grande
ODC 14.112.55



Spatola forata
ODC 14.112.56



Set posate per plancha
ODC 14.112.65



Pinza piccola
ODC 14.112.54



Set 2 pezzi cottura mezzaluna
ODC 18.211.72

Il set da cucina a mezzaluna garantisce il massimo sfruttamento dello spazio sulla superficie della griglia e ancora più varietà nella preparazione. La bisticchiera chiusa è ideale per preparare carne e stufati, contorni, sformati o dessert. La bisticchiera forata lascia circolare il calore ed è quindi perfetta per verdure, frutti di mare o finger food.

- Materiale: acciaio smaltato in porcellanato
- Dimensioni: L 22,1 x P 5,2 x A 42,8 cm
- Peso: 1,43 kg

Griglia forata
ODC 18.211.59

La teglia forata è lo strumento perfetto per cuocere pizza e pane ma anche per preparare finger food, verdure e altri piccoli pezzi di cibo grigliato. La piastra forata si adatta a tutte le griglie sferiche 480 e 570.

- Materiale: acciaio smaltato in porcellanato
- Dimensioni: L 40 x P 1,1 x A 40 cm
- Peso: 0,7 kg

Pinza grande
ODC 14.112.55

Le pinze per griglia robuste e stabili con manici gommati si adattano perfettamente alla mano e sono ideali anche per cibi alla griglia più grandi. La testa seghettata della pinza garantisce una presa precisa e sicura.

- Materiale: acciaio inox
- Dimensioni: L 3,8 x P 4,9 x A 45,5 cm
- Peso: 0,27 kg

Spatola forata
ODC 14.112.56

La robusta spatola è ideale per bistecche, hamburger, verdure, carne o pesce e, grazie alla pala lunga, è adatta anche per pietanze alla griglia più grandi. La spatola sottile scivola facilmente sotto il cibo grigliato e ne garantisce una facile presa.

- Materiale: acciaio inox
- Dimensioni: L 8,7 x P 4,5 x A 45,0 cm

Set posate per plancha
ODC 14.112.65

La spatola è un vero utensile multiuso utile sulla plancha e può girare senza sforzo carne, verdure, pesce, piccoli e grandi elementi grigliati o tagliare e mescolare gli alimenti grigliati. Le pinzette strette per griglia, invece, sono la scelta ideale per girare piccoli alimenti grigliati e per altri lavori di precisione.

- Materiale: acciaio inox
- Dimensioni: L 3,2 x P 1,5 x A 36 cm

Pinza piccola
ODC 14.112.54

Pinze perfette per lavori di precisione sulla griglia. In questo modo è possibile girare con precisione frutti di mare, fette di patate, verdure, piccoli pezzi di carne e altri delicati alimenti grigliati.

- Materiale: acciaio inox e silicone
- Lunghezza: 43 cm



Supporto universale per costine
ODC 18.212.58



7 611984 019389

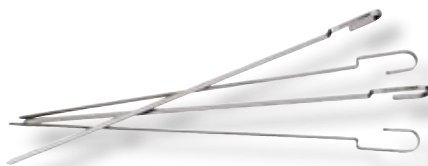

Spiedini 4 pezzi
ODC 18.212.08



7 611984 015954

Supporto universale per costine

ODC 18.212.58

Questo accessorio è un vero must per tutti gli amanti della carne. Utilizzato come supporto per costine, può contenere fino a 6 costine e cuocerle in modo uniforme. Utilizzabile come cestello per arrostiti, separa la carne dalla griglia e consente una cottura uniforme e particolarmente succosa.

- Materiale: acciaio inox e acciaio smaltato in porcellanato
- Dimensioni: L 24,1 x P 6,9 x A 31,8 cm
- Peso: 1,49 kg

Spiedini 4 pezzi

ODC 18.212.08

Gli spiedini lunghi in acciaio inox, disponibili nel pratico set da 4, sono universali e adatti a qualsiasi griglia e sono perfetti per spiedini di carne, verdura, pesce o frutta. Grazie al manico curvo a forma di uncino, gli spiedini possono essere facilmente girati sulla griglia utilizzando sia le pinze per griglia che un guanto da griglia. Quando si serve e si rimuove il cibo grigliato, il manico aiuta a garantire una presa sicura senza scivolare.

- Materiale: acciaio inox
- Lunghezza: 39,8 cm





Guanti in pelle
ODC 14.491.20



Guanto per grill, rivestito in silicone
ODC 14.491.35



Pressa per hamburger
ODC 14.491.32



Foglio riflettente per BBQ elettrici 420
ODC 18.211.83



Minichef Station
ODC 18.212.43



Guanti in pelle

ODC 14.491.20

I guanti da griglia di alta qualità offrono una protezione ottimale dal calore per tutti i lavori sulla griglia e nel camino. I guanti realizzati in robusta pelle sono dotati di un inserto isolante in pile e offrono un elevato livello di comfort. Il lungo gambale garantisce inoltre una protezione ottimale degli avambracci dal calore.

Guanto per grill, rivestito in silicone

ODC 14.491.35

Il guanto da griglia particolarmente comodo, realizzato in morbido tessuto lavorato a maglia, si adatta comodamente alla mano e, grazie al rivestimento in silicone, garantisce un lavoro sicuro sulla griglia. Il mix di cotone e poliestere è resistente al calore fino a 250°C. Il guanto è disponibile in taglia unica (S-XL) ed è adatto sia per destrimani che per mancini grazie al rivestimento in silicone su entrambi i lati.

Pressa per hamburger

ODC 14.491.32

La pressa da 3 pz. in alluminio aiuta a formare polpette uniformi con diametro ottimale e spessore perfetto. In questo modo si garantisce che tutti gli hamburger siano cotti allo stesso livello dopo la preparazione. La base scanalata e removibile facilita l'estrazione degli hamburger finiti dallo stampo. Dopo l'uso, la pressa per hamburger può essere completamente smontata e lavata in lavastoviglie.

- Dimensioni: Ø 12 cm

Foglio riflettente per BBQ elettrici 420

ODC 18.211.83

La pellicola riflettente protegge efficacemente l'interno della griglia elettrica dalla contaminazione causata da schizzi di grasso e marinata. Il foglio di alluminio viene semplicemente posizionato sul riflettore di calore della griglia elettrica Chelsea E o Minichef 420 E. La pellicola riflettente può essere utilizzata più volte ed è facile da sostituire.

- Dimensioni: Ø 35 cm

Minichef Station

ODC 18.212.43

Supporto con ruote con telaio robusto e pratico da manovrare per Barbecue MiniChef 420E e MiniChef 420G. Il supporto presenta uno spazio capiente molto comodo per riporre una bombola del gas da 8 kg.



Copertura barbecue a gas HEAT 545
ODC 18.221.71



Copertura barbecue a gas HEAT 445
ODC 18.221.70



Copertura barbecue a gas HEAT 345
ODC 18.221.75



Proteggi il tuo barbecue da agenti atmosferici, umidità e sporcizia e aumenta efficacemente la durata della tua postazione di cottura. Il materiale in tessuto particolarmente resistente e idrorepellente offre una protezione ottimale da pioggia, neve, foglie, polline e raggi UV e rimane saldamente fissato alla griglia grazie al cordoncino.

Copertura barbecue a gas HEAT 545

ODC 18.221.71

Copertura per barbecue.

Copertura barbecue a gas HEAT 445

ODC 18.221.70

Copertura per barbecue.

Copertura barbecue a gas HEAT 345

ODC 18.221.75

Copertura per barbecue.



Copertura per modulo HEAT 415
ODC 18.221.72



Copertura per modulo HEAT 515
ODC 18.221.74



Copertura per modulo
laterale cucina HEAT
ODC 18.221.81



Copertura per modulo zona
cottura griglia e fuoco HEAT
ODC 18.221.82



Copertura per modulo grill da appoggio
AROSA 570G
ODC 18.221.78



Copertura per modulo grill da appoggio
AROSA BZ&CZ
ODC 18.221.79



Copertura per modulo barbecue da
appoggio HEAT 415
ODC 18.221.76



Copertura per modulo barbecue da
appoggio HEAT 515
ODC 18.221.77



Proteggi il tuo barbecue da agenti atmosferici, umidità e sporcizia e aumenta efficacemente la durata della tua postazione di cottura. Il materiale in tessuto particolarmente resistente e idrorepellente offre una protezione ottimale da pioggia, neve, foglie, polline e raggi UV e rimane saldamente fissato alla griglia grazie al cordoncino.



Copertura A-Line media
ODC 18.221.45



Copertura A-Line piccola
ODC 18.221.44



Sacco copri bombola
ODC 18.221.52



Copertura ASCONA
ODC 18.221.53



Copertura AROSA EVO
ODC 18.221.69

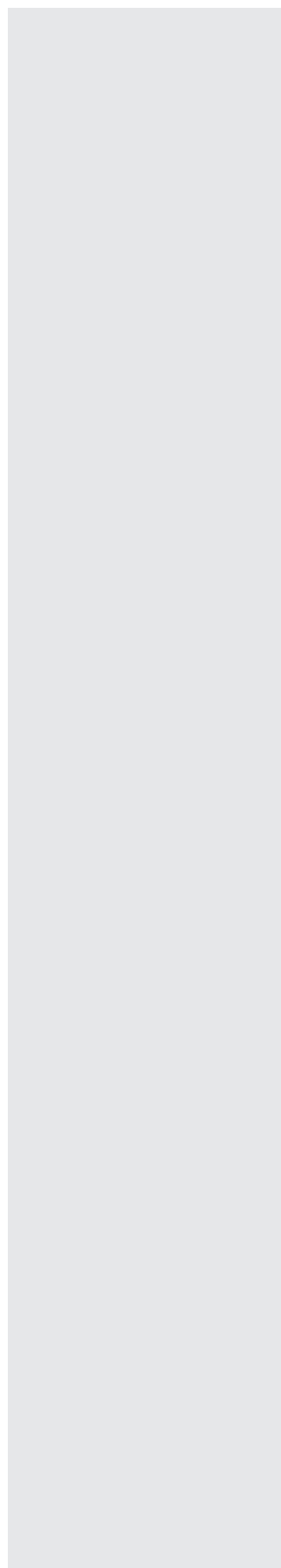



Copertura MINICHEF
ODC 18.221.55



7 611984 018290



Copertura MINICHEF+
ODC 18.221.56



7 611984 018313



Copertura P-Line / U-Line 480
ODC 18.221.57



7 611984 018337



Copertura U-Line 570 / AMBRI
ODC 18.221.58



7 611984 018351



Copertura LUGANO 570 G
ODC 18.221.62



7 611984 020200



Copertura DAVOS
ODC 18.221.68



7 611984 024062

Proteggi il tuo barbecue da agenti atmosferici, umidità e sporcizia e aumenta efficacemente la durata della tua postazione di cottura. Il materiale in tessuto particolarmente resistente e idrorepellente offre una protezione ottimale da pioggia, neve, foglie, polline e raggi UV e rimane saldamente fissato alla griglia grazie al cordoncino.





Outdoor kitchen HEAT X-415 HPL

ODC 18.120.65

- Pressione: 30mbar



Outdoor kitchen HEAT X-415 acciaio

ODC 18.120.66

- Pressione: 30mbar



Outdoor kitchen HEAT X-415 granito

ODC 18.120.67

- Pressione: 30mbar



Outdoor kitchen HEAT X-515 HPL

ODC 18.120.68

- Pressione: 30mbar



Outdoor kitchen HEAT X-515 acciaio

ODC 18.120.70

- Pressione: 30mbar



Outdoor kitchen HEAT X-515 granito

ODC 18.120.69

- Pressione: 30mbar



Con i set completi di cucine da esterno desideriamo ispirarvi e rendere la vostra scelta finale il più semplice possibile. Potete scegliere tra il grill a 4 e a 5 fuochi, oltre ai 3 piani di lavoro in legno, acciaio inox o granito. Inoltre, i set completi sono costituiti da 2 moduli del mobile e dall'ingegnosa zona di cottura "blazing". Tutti i modelli offrono un'enorme area grill, una grande potenza, bruciatori a infrarossi, fornelli laterali e bruciatori posteriori in qualità Swiss made, con ampio spazio di stoccaggio e superficie di lavoro. Lo spettro di temperatura copre l'intera gamma, dagli 80°C fino ai 900°C del bruciatore a infrarossi.

Outdoor kitchen HEAT X-415

ODC 18.120..

Outdoor Kitchen Heat X-415 disponibile con piani di lavoro in HPL, acciaio o granito.

- Intervallo di temperatura unico da 80°C a 900°C
- Modulo Grill HEAT con 4 bruciatori doppi in acciaio inox e bruciatore posteriore (back burner)
- Modulo grill con zona a infrarossi a 900°C e piano di cottura (regolabile in altezza)
- Modulo mobile con 3 cassetti e modulo mobile con cassetto e doppia porta con piani di lavoro in HPL (decoro in legno)
- Illuminazione in 4 colori diversi, porte e cassetti con chiusura soft-close
- Ideale per 12-18 persone
- Materiali: acciaio inox, ghisa, alluminio e acciaio porcellanato
- Potenza bruciatori totale: 27,7 kW
- Dimensioni: L 346,8 x P 66 x A 121,1 cm
- Dimensioni superficie di cottura: 78 x 44 cm

Outdoor kitchen HEAT X-515

ODC 18.120..

Outdoor Kitchen Heat X-515 disponibile con piani di lavoro in HPL, acciaio o granito.

- Intervallo di temperatura unico da 80°C a 900°C
- Modulo Grill HEAT con 5 bruciatori doppi in acciaio inox e bruciatore posteriore (back burner)
- Modulo grill con zona a infrarossi a 900°C e piano di cottura (regolabile in altezza)
- Modulo mobile con 3 cassetti e modulo mobile con cassetto e doppia porta con piani di lavoro in HPL (decoro in legno)
- Illuminazione in 4 colori diversi, porte e cassetti con chiusura soft-close
- Ideale per 15-22 persone
- Materiali: acciaio inox, ghisa, alluminio e acciaio porcellanato
- Potenza bruciatori totale: 31,9 kW
- Dimensioni: L 365,8 x P 66 x A 121,1 cm
- Dimensioni superficie di cottura: 97,5 x 44 cm



BLAZING/COOKING ZONE

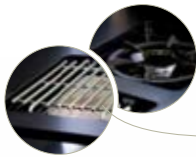

HEAT GRILL MODULE



SURFACES



SOFT-CLOSE

AMBIENT LIGHTING



GRILL CABINET



HEAVY-DUTY DRAWER





Modulo barbecue
HEAT X-515 RB K 30mbar
ODC 18.410.27



7 611984 047740



Modulo barbecue
HEAT X-415 RB K 30mbar
ODC 18.410.25



7 611984 047719



Zona cottura griglia e fuoco
da incasso HEAT X-245
ODC 18.410.29



7 611984 047771



Modulo angolare HEAT
ODC 18.410.35



7 611984 047450



Modulo frigorifero HEAT
ODC 18.410.42



7 611984 050498



Modulo lavandino HEAT
ODC 18.410.43



7 611984 050504



Mobile HEAT 2 sportelli / 1 cassetto
ODC 18.410.30



7 611984 047788



Mobile HEAT 3 cassetti
ODC 18.410.31



7 611984 047801

Modulo barbecue HEAT X-515 RB K 30mbar

ODC 18.410.27

Modulo per comporre la tua cucina outdoor con 5 bruciatori.

- Dimensioni: 102,7 x 121,1 x 64 cm
- Altezza di lavoro: 94 cm
- Peso: 75,6 kg

Modulo barbecue HEAT X-415 RB K 30mbar

ODC 18.410.25

Modulo per comporre la tua cucina outdoor con 4 bruciatori.

- Dimensione: 83,2 x 121,1 x 64 cm
- Altezza di lavoro 94 cm
- Peso: 65 kg

Zona cottura griglia e fuoco da incasso HEAT X-245

ODC 18.410.29

Modulo per comporre la tua cucina outdoor con fornello e zona cottura a infrarossi.

- Dimensione: 81,6 x 101,7 x 64 cm
- Altezza di lavoro 94 cm
- Peso: 45,5 kg

Modulo angolare HEAT

ODC 18.410.35

Modulo angolare per creare una cucina a forma di L, con ampio spazio per riporre oggetti, compatibile con altri moduli HEAT.

- Dimensioni: 72 x 94 x 72 cm

Modulo frigorifero HEAT

ODC 18.410.42

Modulo con frigorifero Cooler CASO integrato da 63 Lt con sportello in vetro opaco resistente ai raggi UV e illuminazione interna a LED. Spazio aggiuntivo con sportello accanto al frigorifero per lo stivaggio.

- Dimensioni: 84 x 94 x 66 cm

Modulo lavandino HEAT

ODC 18.410.43

Modulo armadio con lavello integrato in acciaio inox molto capiente. Lavello extra-large con spazio sufficiente per accessori da barbecue di grandi dimensioni come plancha XL.

- Dimensioni: 84 x 94 x 66 cm

Mobile HEAT 2 sportelli / 1 cassetto

ODC 18.410.30

Modulo per comporre la tua cucina outdoor con un mobile composto da 2 sportelli e 1 cassetto.

- Dimensioni: 84 x 94 x 66 cm

Mobile HEAT 3 cassetti

ODC 18.410.31

Modulo per comporre la tua cucina outdoor con un mobile composto da 3 cassetti.

- Dimensioni: 84 x 94 x 66 cm



Modulo barbecue da incasso
HEAT X-415 RB H 30mbar
ODC 18.410.21



7 611984 047665



Modulo barbecue da incasso
HEAT X-515 RB H 30mbar
ODC 18.410.23



7 611984 047689



Modulo zona cottura griglia e fuoco da
incasso HEAT X-245 H 30mbar
ODC 18.410.34



7 611984 047917

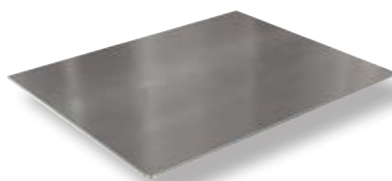

Ripiano HEAT acciaio
ODC 18.213.17



7 611984 048433

Ripiano HEAT acciaio
ODC 18.410.46
Per modulo angolare



7 611984 050535



Ripiano HEAT HPL
ODC 18.213.15



7 611984 048419

Ripiano HEAT HPL
ODC 18.410.44
Per modulo angolare



7 611984 050511

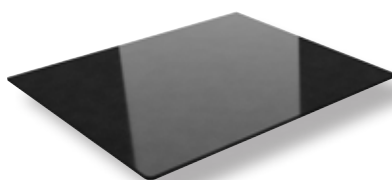

Ripiano HEAT granito
ODC 18.213.16



7 611984 048426

Ripiano HEAT granito
ODC 18.410.45
Per modulo angolare



7 611984 050528

Modulo barbecue da incasso
HEAT X-415 RB H 30mbar

ODC 18.410.21

Modulo con zona cottura per comporre la tua cucina outdoor con 4 bruciatori.

- Dimensioni: 109,5 x 44,1 x 62,7 cm
- Peso: 43 kg

Modulo barbecue da incasso
HEAT X-515 RB H 30mbar

ODC 18.410.23

Modulo con zona cottura per comporre la tua cucina outdoor con 5 bruciatori.

- Dimensioni: 119 x 44,1 x 62,7 cm
- Peso: 53 kg

Modulo zona cottura griglia e fuoco da incasso HEAT X-245 H 30mbar

ODC 18.410.34

Modulo con zona cottura per comporre la tua cucina outdoor con fornello e zona cottura a infrarossi.

- Dimensioni: 90,4 x 25,0 x 62,5 cm
- Peso: 26 kg

Ripiano HEAT acciaio

Ripiano per il modulo armadio HEAT con un resistente piano di lavoro in acciaio inox. Il piano di lavoro igienico è particolarmente facile da pulire ed è resistente al calore, all'acqua e alle intemperie per tutto l'anno. Lo sporco grasso, le macchie e le incrostazioni possono essere rimosse senza esitazione.

Ripiano HEAT HPL

Ripiano per il modulo armadio HEAT con un piano di lavoro robusto e di alta qualità in legno. Con l'intramontabile decorazione in rovere chiaro, il look si adatta perfettamente a qualsiasi ambiente. Il robusto materiale è realizzato in materiale composito estremamente durevole ed è assolutamente resistente alle intemperie e allo sporco. La struttura superficiale liscia non solo è semplice da pulire, ma è anche resistente all'abrasione e ai graffi. Il materiale è resistente al calore fino a circa 140°C ed è anche resistente ai raggi UV e all'acqua.

Ripiano HEAT granito

Ripiano per il modulo armadio HEAT con un elegante piano di lavoro in granito di alta qualità. Il piano di lavoro in pietra naturale nera con uno spessore di 12 mm è particolarmente resistente agli agenti atmosferici e insensibile all'umidità e ai raggi UV. La superficie liscia e antigraffio rende il piano di lavoro resistente al calore molto facile da pulire.



Lista finitura HEAT lato cucina
ODC 18.213.18



7 611984 048440



Lista finitura HEAT lato mobile
ODC 18.213.19



7 611984 048457



Lista finitura HEAT frontale X-415
ODC 18.213.33



7 611984 048648



Lista finitura HEAT frontale X-515
ODC 18.213.34



7 611984 048655



Lista finitura HEAT frontale mobile
ODC 18.213.35



7 611984 048662



Lista finitura HEAT dietro mobile libero
ODC 18.213.20



7 611984 048464



Distanziatore HEAT
ODC 18.213.21



Set collegamento moduli HEAT
ODC 18.904.76



Pannello Posteriore HEAT freestanding 415
ODC 18.213.22



Pannello Posteriore HEAT freestanding 515
ODC 18.213.23



Set 2 divisori per cassettei HEAT alti
ODC 18.213.26



Set 2 divisori per cassettei HEAT bassi
ODC 18.213.27



